

NEU MP2 Truhen mit Verkleidung | R32 / R410A**NEU MR2 Truhen ohne Verkleidung | R32 / R410A**

Entwickelt für höchste Kosteneffizienz und gesunde Raumluft dank integrierter nanoe™ X Technologie. Das schlanke Gehäuse (P1: 210 mm, R2: 200 mm) fügt sich auch bei begrenztem Platz in Randbereichen nahtlos ein. So garantieren wir leistungsstarkes Heizen und Kühlen, ohne die Raumästhetik zu stören.



Modell MP2 (mit Verkleidung)		S-22MP2E	S-28MP2E	S-36MP2E	S-45MP2E	S-56MP2E	S-71MP2E	
Modell MR2 (ohne Verkleidung)		S-22MR2E	S-28MR2E	S-36MR2E	S-45MR2E	S-56MR2E	S-71MR2E	
Kühlleistung	kW	2,2	2,8	3,6	4,5	5,6	7,1	
Nennleistungsaufnahme Kühlen	W	24,00	24,00	40,00	44,00	49,00	57,00	
Betriebsstrom Kühlen	A	0,31	0,31	0,40	0,46	0,51	0,56	
Nennheizleistung	kW	2,5	3,2	4,2	5,0	6,3	8,0	
Nennleistungsaufnahme Heizen	W	26,00	26,00	42,00	51,00	56,00	64,00	
Betriebsstrom Heizen	A	0,35	0,35	0,44	0,52	0,57	0,62	
Ventilatorart		Sirocco fan	Sirocco fan	Sirocco fan	Sirocco fan	Sirocco fan	Sirocco fan	
Luftmenge	ni / mi / ho	m³/min	7,0/6,0/5,0	7,0/6,0/5,0	9,0/7,0/6,0	14,5/12,5/11,0	15,0/13,0/11,0	16,0/14,0/12,0
Externe statische Pressung		Pa	15	15	15	15	15	
Schalldruckpegel	ni / mi / ho	dB(A)	33/30/28	33/30/28	39/35/29	38/35/31	39/36/31	40/38/35
Abmessungen MP2	H x B x T	mm	615x1060x210	615x1060x210	615x1060x210	615x1460x210	615x1460x210	615x1460x210
Nettogewicht MP2		kg	29	29	29	38	38	38
Abmessungen MR2	H x B x T	mm	595x1060x200	595x1060x200	595x1060x200	595x1460x200	595x1460x200	595x1460x200
Nettogewicht MR2		kg	21	21	21	28	28	28
Leitungsanschlüsse	Flüssigkeitsleitung	mm [Zoll]	6,35 [1/4]	6,35 [1/4]	6,35 [1/4]	6,35 [1/4]	6,35 [1/4]	9,52 [3/8]
	Sauggasleitung	mm [Zoll]	12,70 [1/2]	12,70 [1/2]	12,70 [1/2]	12,70 [1/2]	12,70 [1/2]	15,88 [5/8]

Zubehör	
CZ-RTC6W	CONEX-Kabelfernbedienung (Standard, ohne IoT-Funktion), weiß
CZ-RTC6WBL	CONEX-Kabelfernbedienung mit Bluetooth®-Funktion, weiß
CZ-RTC6	CONEX-Kabelfernbedienung (Standard, ohne IoT-Funktion), schwarz
CZ-RTC6BL	CONEX-Kabelfernbedienung mit Bluetooth®-Funktion, schwarz

Zubehör	
CZ-RTC5B	Kabelfernbedienung mit Econavi-Funktion
CZ-RWS3 + CZ-RWRC3	Infrarot-Fernbedienung (mit Empfänger)
PAW-RE2C4-MOD-WH	Modbus-Hotelregler mit Touchscreen, weiß
PAW-RE2C4-MOD-BK	Modbus-Hotelregler mit Touchscreen, schwarz
PAW-RE2D4-WH	Einzel-Hotelfernbedienung mit Touchscreen, weiß
PAW-RE2D4-BK	Einzel-Hotelfernbedienung mit Touchscreen, schwarz

Produkthighlights P2/R2

- nanoe™ X-Generator Version 3 (48 Billionen Hydroxylradikale/ Sek.) serienmäßig integriert
- Maximale Verbesserung der Kühlleistung um 65 %* gegenüber dem herkömmlichen Modell mit DC-Lüftermotor
- Rohrleitungen können von beiden Seiten, von unten oder von hinten an das Gerät angeschlossen werden
- Einfach zu installieren
- Abnehmbares Luftauslassgitter sorgt für flexiblen Luftstrom (nur P2)
- Die Frontblende lässt sich zur einfachen Wartung vollständig öffnen (nur P2).
- Platz für Kondensatpumpe (nur P2)

* MP2-Typ, 4,5-kW-Modell.

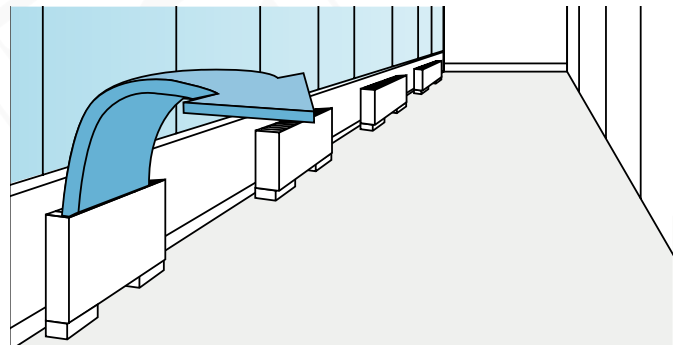
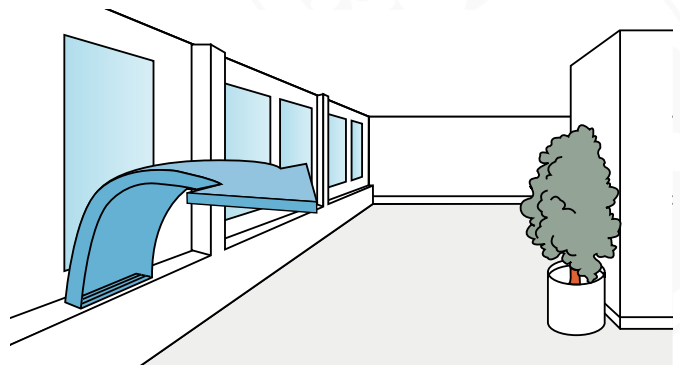
Flexible Anschlussmöglichkeiten, einfach zu installieren**Ideal für den versteckten Einbau**

Internet-Steuerung: Optional.

MP2 Truhen mit Verkleidung

S-22MP2E / S-28MP2E / S-36MP2E

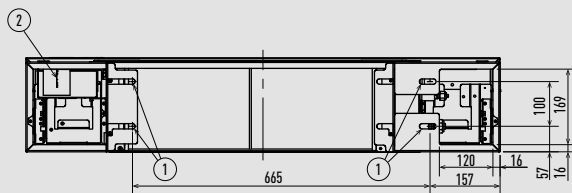
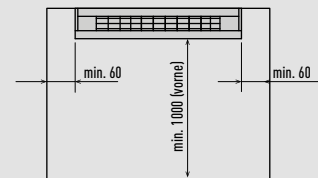
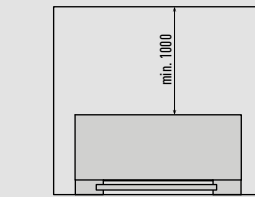
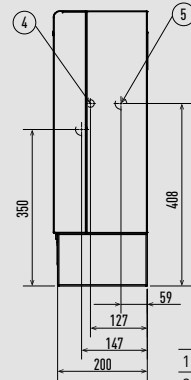
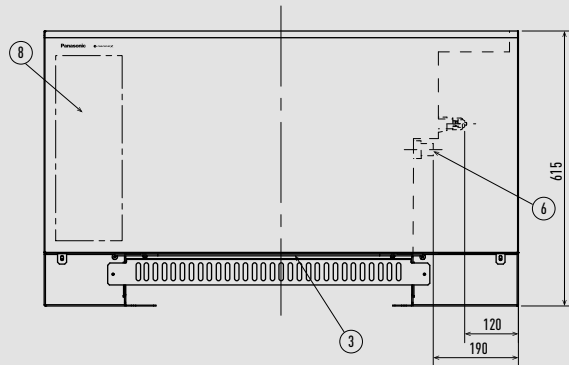
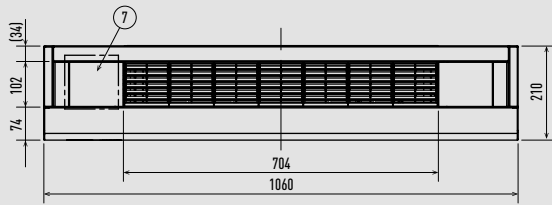

- 1 Langlöcher (für die Bodenmontage)
- 2 Netzanschluss
- 3 Luftfilter
- 4 Kältemittelleitung (Flüssigkeitsleitung) Ø6,35 (gebördelt)
- 5 Kältemittelleitung (Gasleitung) Ø12,70 (gebördelt)
- 6 Anschluss für Abflussschlauch VP20
- 7 Ort für die Montage der Fernbedienung
- 8 Elektrischer Bauteilkasten

Filterabmessungen: 557 x 196 x 5 (1 Stück).

Hinweis: Der Mindestplatzbedarf für Installations- und Wartungsarbeiten ist in der Abbildung dargestellt.

S-45MP2E / S-56MP2E / S-71MP2E

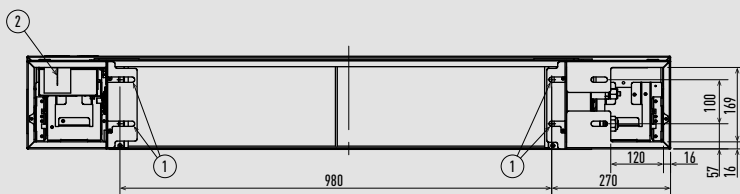
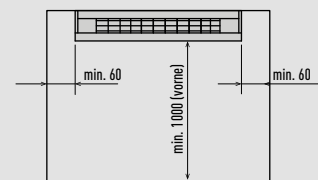
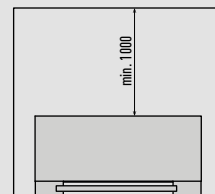
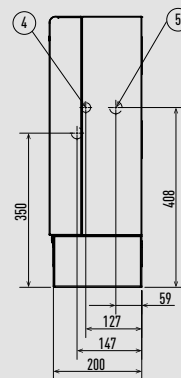
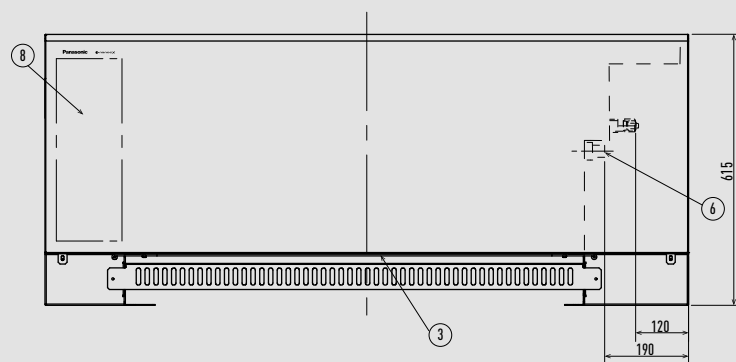
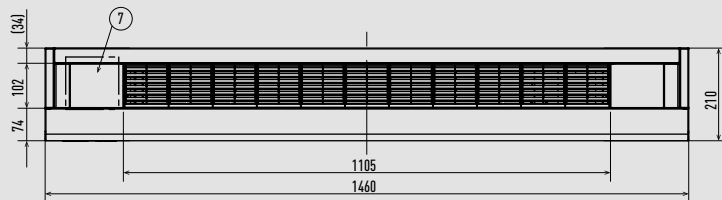

- 1 Langlöcher (für die Bodenmontage)
- 2 Netzanschluss
- 3 Luftfilter
- 4 Kältemittel-
leitung (Flüssig-
keitsleitung) Typ 45, 56, 71 (R32) Ø6,35
Typ 45, 56 (R410A) (konisch)
- 5 Kältemittel-
leitung (Gasleitung) Typ 71 (R410A) Ø9,52 (aus-
gestellt)
- Typ 45, 56, 71 (R32) Ø12,70 (aus-
gestellt)
- Typ 45, 56 (R410A) Ø15,88 (aus-
gestellt)
- 6 Anschluss für Abflussschlauch VP20
- 7 Ort für die Montage der Fernbedienung
- 8 Elektrischer Bauteilkasten

Filterabmessungen: 957 x 196 x 5 (1 Stück).

Hinweis: Der Mindestplatzbedarf für Installations- und Wartungsarbeiten ist in der Abbildung dargestellt.